

Denna tillbehörskatalog föreligger nu åter i en ny upplaga. Den kommer med tiden att bli inaktuell, men vi avser att producera ett nyhetsblad med nya byggdelar, dekaler och annat nytt när det känns motiverat. För att alltid vara informerad om aktuella händelser hänvisar vi till vår webb-sida, adress www.perlmodell.se, där presenteras alltid nya byggdelar och modeller och vi berättar om framtidsplanerna. Där kan man också abonnera på det elektroniska PerlAktuellt som då automatiskt kommer med nyheterna på e-posten.

Med denna katalogutgåva går vi vidare på den inslagna vägen med en klar inriktning på mässingsmodeller och därtill hörande detaljer. De senaste åren har ju marknaden översvämmats av dyra modeller som inte inbjuder till ombyggnader eller ytterligare detaljering, men samtidigt har det dessutom kommit många storseriemodeller som är mycket lämpade att konvertera eller använda som grund för ett eget bygge. För detta ändamål finns åtskilligt att hämta ur de följande sidorna.

Postens servicenivå gör att portot för denna katalog nu är 24:-. Beställning av katalogen för leverans med posten sker endast mot förskottsbetalning 74:-. Denna extra kostnad undviks lämpligen genom att katalogen inhandlas i Hobbyaffären eller genom ett besök i min "tågverkstad" på Kyrkvärdsvägen 37 i Segersjö/Tumba, se kartan för lämplig färdväg, men Ni måste ringa innan så vi är inne och ni inte åker förgäves.

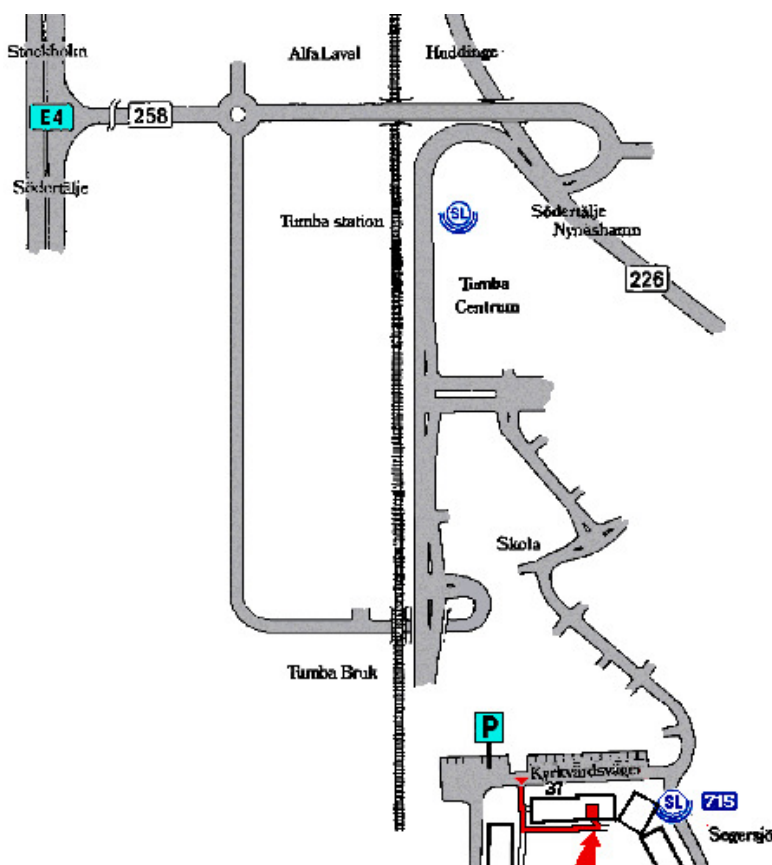

Byggdelarna är i allmänhet illustrerade med en perspektivskiss och en siluett som är gjord i rätt skala, dvs HO. I beskrivningen av respektive del anges hur mycket som ingår i en förpackning, dessa delas inte. I beskrivningen anges också i vilket material delarna tillverkas, med förkortningar enligt följande:

M	Mässing, kan även vara brons	e	Etsad
Z	Vitmetall	g	Gjuten
S	Stål	s	Svarvad
P	Plast		

Grupperna 1 – 6 omfattar byggdelar, något osystematiskt ordnade, speciellt gäller det grupp 6. Grupp 7 omfattar ett litet sortiment av hjul. Grupp 8 omfattar hjulupphängning på vagnar, dvs lagergafflar, fjäderpaket och boggier, samt div material såsom tråd, profiler, skruv och mutter. Grupp 9 omfattar motorer och annan elektrisk utrustning, i huvudsak delar som tas hem på beställning, inte lagervaror. Grupp 10 är en förteckning över de lokskyltar som finns i produktion. För grupp 12, dekaler, gäller specifikationer som framgår av sidan 12 • 1 med dekaleringsanvisningar.

Sist i katalogen finns en sida om målning av modeller, anvisningar och en del goda råd, samt en sida med råd och tips för lödning, en liten handledning för mässingmodell-byggare, och allra sist vårt utbud av skrifter, bygganvisningar och kataloger.

Skorsten, BG-typ, 1 st/tp, Mg

1-000

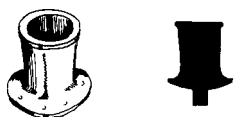

Låsrott, 2 st/tp, Mg

1-140



Skorsten, SJ W2 / TGOJ S3 modern, 1 st/tp, Mg

1-001



Skorsten, TGOJ S3 original, 1 st/tp, Mg

1-002



Sanddom, SJ Ga, 1 st/tp, Zg
kan detaljeras med 1-199 och
0,3 mm tråd till handtag 8-0,3-M

1-180

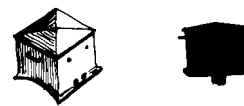

Skorsten, SJ Cc, 1 st/tp, Mg

1-003

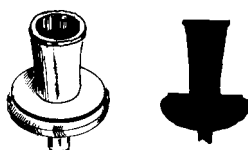

Skorsten, BJ H3 / SJ A6, 1 st/tp, Mg

1-004



Dom, BG-typ, 1 st/tp, Mg
kan detaljeras med 1-199

1-190



Skorsten, SWB H3, 1 st/tp, Mg

1-005



Dom, TGOJ S3 / SJ W2, 1 st/tp, Mg
detaljeras med 1-199

1-191



Sotskåpsfront, BG-typ, 1 st/tp, Mg
detaljeras med 5-010, 5-203
och 0,4 mm tråd 8-0,4-M

1-100

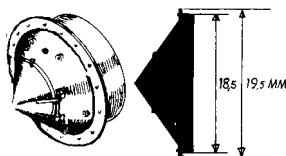

Dom, SJ Cc, 1 st/tp, Mg
kompletteras med 1-775

1-192



Sotskåpsfront, TGOJ S3 / SJ W2,
1 st/tp, Mg
detaljeras med 5-010 och
0,4 mm tråd 8-0,4-M

1-101



Dom SJ Sa, 1 st/tp, Mg
kan detaljeras med 1-199

1-193



Sotskåpsfront, SJ Ga, 1 st/tp, Zg
detaljeras med 1-140, 5-010 och
0,4 mm tråd 8-0,4-M

1-102

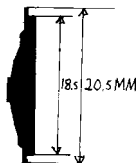

Dom BJ / SWB H3, 1 st/tp, Mg
kan detaljeras med 1-199

1-194



Sotskåpsfront, SJ Cc, 1 st/tp, Mg
detaljeras med 1-140, 5-010 och
0,4 mm tråd 8-0,4-M

1-103

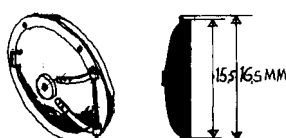

Ventiler för tryckluftsandning,
2 par/tp, Mg

1-199



Sotskåpsfront, SJ Sa, 1 st/tp, Mg
detaljeras med 5-010 och
0,4 mm tråd 8-0,4-M

1-104



Smörjpress, Wakefield, 1 st/tp, Mg

1-200

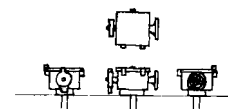

Sotarventil och stybbtratt, 1 par/tp, Mg

1-300

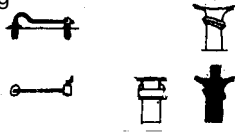

Avstängningsventiler för matarvattnet, för vänster och höger sida, 1 sats/tp, Mg

1-420



Inspektionsluckor, 2 st/tp, Mg

1-301



Avstängningsventil på ångdom för ånga till matarvattenpump, 1 st/tp, Mg

1-421

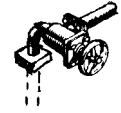

Avstängningsventil på ledning, ca 0,4 mm, 1 st/tp, Mg

1-430

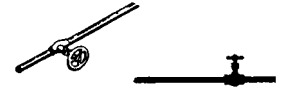

Hjälpluftbehållare, 2 st/tp, Zg

1-400



Avstängningsventiler i två storlekar, 1 sats/tp, Mg

1-431



Luftpump New York, 1 st/tp, Mg

1-402

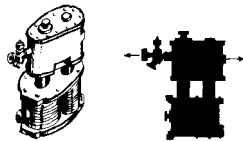

Avstängningsventil för ventilstället på BJ H3-lok, 1 st/tp, Mg

1-432



Luftpump Kunze-Knorr, 1 st/tp, Mg

1-404

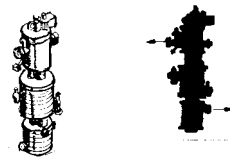

Turbogenerator AGA-Pyle, 1 st/tp, Mg

1-450



Matarvattenpump Knorr, 1 st/tp, Mg

1-410

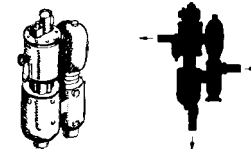

Gastub med hållare för montering under gångplåt e dyl, 1 st/tp, Zg/Me

1-500

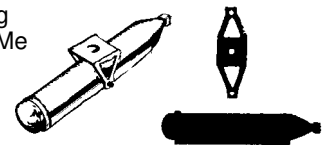

se även 4-048

Matarvattenfövärmare, 1 st/tp, Zg

1-411

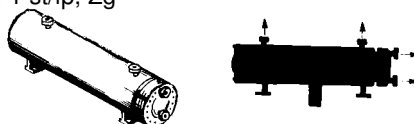

Domkrafter, 2 st/fp, Mg

1-600



Diverse panndetaljer för Cc-loket, en sotarventil, två visslor, två säkerhetsventiler och en låsratt, 1 sats/fp, Mg

1-775



Verktygslådor, 2 st/fp, Me
Byggsatser i etsad mässingsplåt, avsedda för placering på gångbord på ånglok

1-620

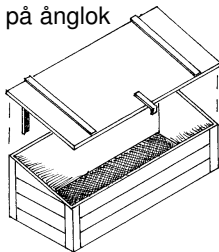

Ångvisslor, 2 st/fp, Ms

1-800



Kolskyffel och raka, 1 par/fp, Mg

1-650

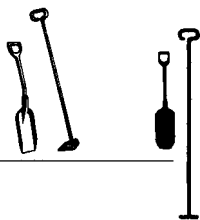

Tryckluftvisslor, 2 st/fp, Ms

1-801



Vattennivåkontrollkranar, 3 st/fp, Mg

1-700



Typhoner, liten modell, 2 st/fp, Mg

1-802



Typhoner, större modell, 2 st/fp, Mg

1-803



Säkerhetsventiler Richardson på stativ, 1 st/fp, Mg

1-770

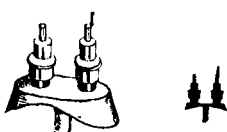

Vindavvisare / skyddsglasramar, 2 st/fp, Me

1-900



Säkerhetsventiler Richardson med olika lättverk, 3 st/fp, Mg

1-771

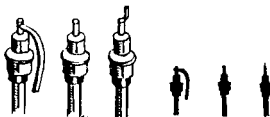

Vindrutetorkare, 4 st/fp, Me

1-901



Säkerhetsventiler Coale, 1 par/fp, Mg

1-772

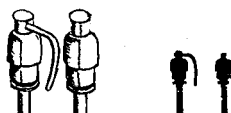

Säkerhetsventiler Coale, på stativ, 1 st/fp, Mg

1-773



Gardjärnsplogar för el-, diesel- och mindre ånglok, 2 par/tp, Mg

2-000

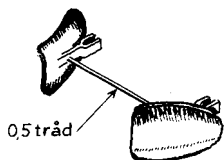

Kedja, mycket klen, ca 250 mm, M

2-222



Gardjärnsplogar för större ånglok, 1 par/tp, Mg

2-001

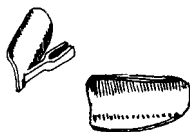

Hästdragöglor, 4 st/tp, Me

2-223



Buffertar m.74, 2 par/tp, Mg

2-200

d.o. fjädrande

2-204



Buffertar Preussisk modell, 2 par/tp, Mg

2-208

d.o. fjädrande

2-206



Buffertar m.98, 2 par/tp, Mg

2-209

d.o. fjädrande

2-207



Buffertar m.27, 2 par/tp, Ms/e

2-202

d.o. fjädrande

2-203



Buffertar UIC-modell, 4 st/tp, Mg/e

2-210



Buffertar SNCF-modell, 4 st/tp, Mg

2-211

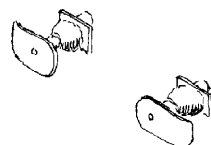

Koppelkrokar, 2 st/tp, Me
lämpliga för modeller försedda med standardkoppel

2-224

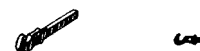

Originalkoppelimitation, 2 st/tp, M

2-226

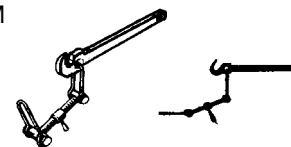

Originalkoppelimitation, 2 st/tp, Me
byggsats som kan byggas med eller utan säkerhetskrok

2-227

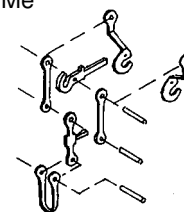

Koppelficka NEM 362, 2 st/fp, P
med fästplåt och
monteringsanvisning

2-300

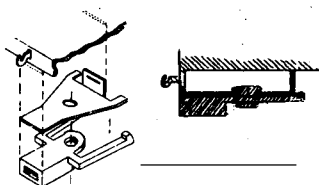

Koppel, standardtyp,
byggsats, 2 st/fp, P/Me

2-301

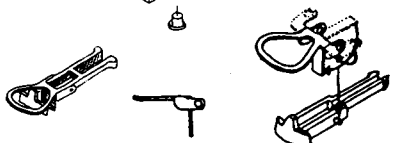

Koppelhållare, 2 st/fp, Me/s

2-320

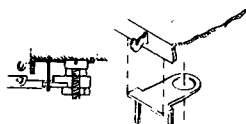

Koppel, Roco standardtyp, 2 st/fp

2-321

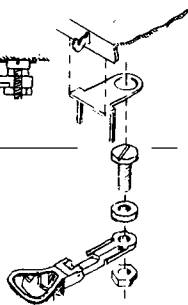

Slangkopplingar för tryckluftledning,
2 par/tp, Mg

3-000

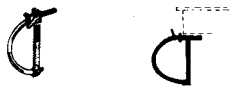

Slangkopplingar för vakuumledning,
2 par/tp, Mg

3-001

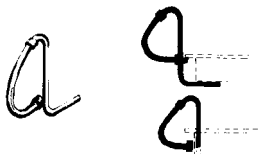

Slangkopplingar för vakuumledning,
2 par/tp, Mg

3-002



Slangkopplingar för tryckluftledning,
2 par/tp, Mg

3-003



Slangkopplingar för malmtågsbroms,
2 par/tp, Mg

3-004

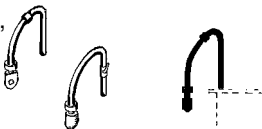

Tryckluftbromscylinder, 1 st/tp, Mg

3-110

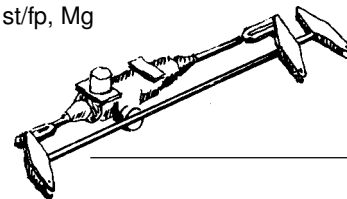

Bromscylinder till lok
1 st/tp, Ms

3-111

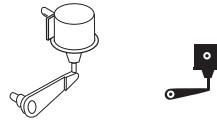

Vakuumbromscylinder
1 st/tp, Ms

3-112



Tryckluftbromscylinder,
tysk typ, 1 st/tp, Mg

3-113

Tryckluftbromscylinder,
Schweizisk BLS typ, 1 st/tp, Mg

3-114

Behållare för tryckluft, 2 st/fp, Mg

3-056



Behållare för vakuum eller tryckluft, 1 st/fp, Zg

3-057



Behållare, 1 st/fp, Mg

3-058



Behållare, 1 st/fp, Mg

3-059



Bromsvev, 1 st/fp, Me

3-116



Kåpor för bromsreglage
1 par/fp, Mg

3-117

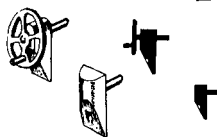

Bromsbackar, 4 par/fp, Mg
komplettera med 3-131

3-120

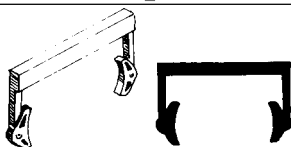

Krysstag mellan bromsbackar,
2 st/fp, Me

3-131

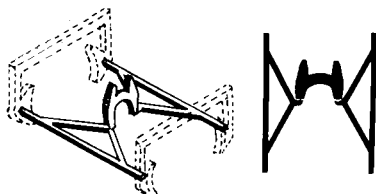

Skruvbroms för äldre godsvagnar med 50 mm axelavstånd,
Me, komplettera med 3-116 och 0,5 mm tråd

3-130

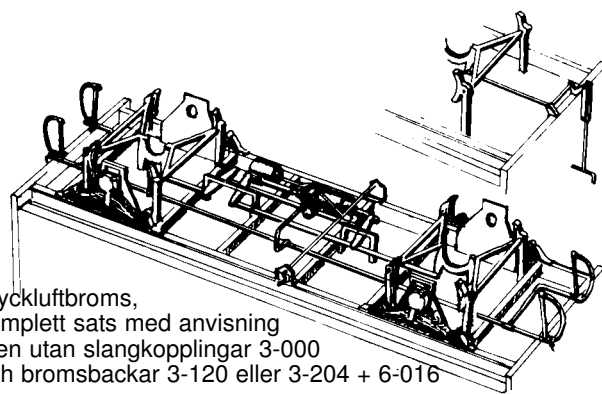
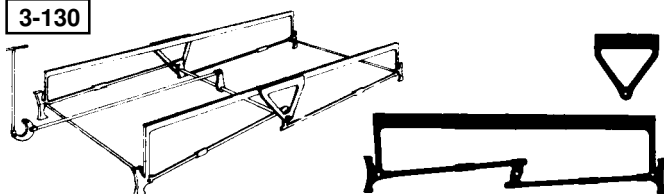

Tryckluftsbroms,
komplett sats med anvisning
men utan slangkopplingar 3-000
och bromsbackar 3-120 eller 3-204 + 6-016

3-100

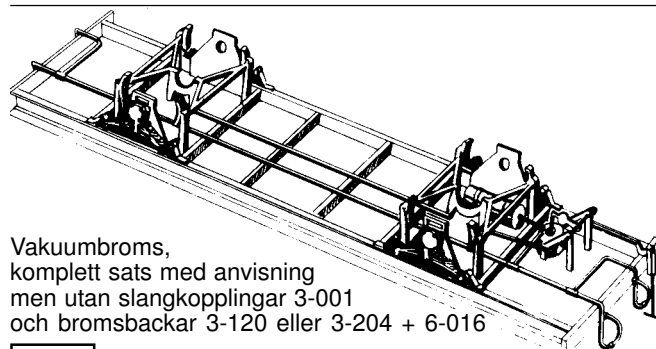

Vakuumbroms,
komplett sats med anvisning
men utan slangkopplingar 3-001
och bromsbackar 3-120 eller 3-204 + 6-016

3-101

Bromskur till slutna gods- och kylvagnar. Etsplåt som bör kompletteras med 0,4 mm tråd till ledstänger

3-200

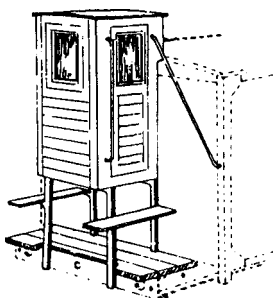

Bromsplattform till vagnar med inbyggd bromshytt. Etsad mässingplåt

3-202

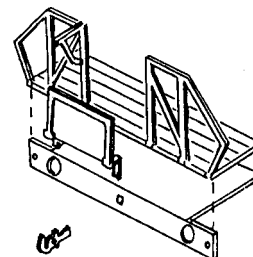

Bromsplattform till vagnar med borttagen bromskur. Etsad mässingplåt

3-203

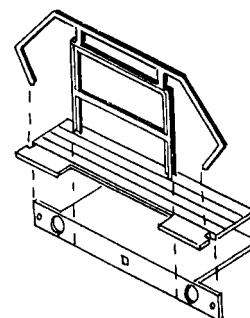

Bromsbackar och krysstag. Etsplåt som bör kompletteras med 6-016 och 0,5 mm tråd till bromsstänger

3-204

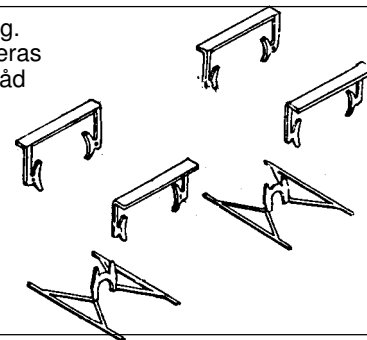

Bromskur till små öppna vagnar. Etsplåt som bör kompletteras med 6-066, 5-001 och 0,4 mm tråd till ledstänger

3-210

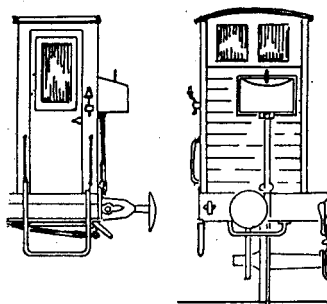

Bromskur till större öppna vagnar. Etsplåt som bör kompletteras med 6-066, 5-001 och 0,4 mm tråd till ledstänger

3-220

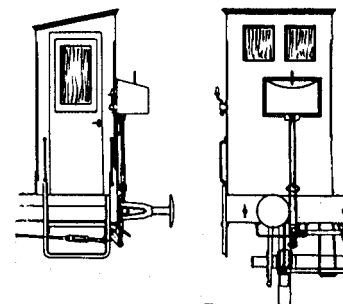

Plåtlämmar, låga, till NN3-vagn, Me

3-211

Plåtlämmar, höga, till Os-vagn, Me

3-212

Plåtlämmar, låga, till NN4-vagn, Me

3-221

Plåtlämmar, höga, till Or-vagn, Me

3-222

El-kopplingskablar, 2 st/fp, Mg

4-000



Gastub för dissousgas med hållare för montering under vagnsgolvet, 1 st/fp, Mg/e

4-048



Dosor för multipelkoppling, 2 st/fp, Mg

4-002



Gasblandare system Dahlén för dissousgas, 1 st/fp, Mg

4-230



Belysningsgenerator för vagnar SJ modell större med kardan, 1 st/fp, Mg/e

4-003



Belysningsgenerator för vagnar tysk remdriven modell, 1 st/fp, Mg/e

4-005

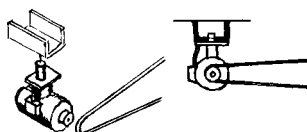

Gasbehållare för oljegas, 2 st/fp, Zg

4-049



Gasbehållare för oljegas, 2 st/fp, Zg

4-050



Batterilådor, 1 par/fp, Me

4-010

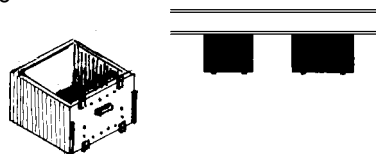

Gasbehållare för oljegas, 2 st/fp, Zg

4-051

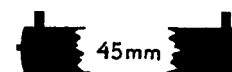

Batterilådor, tysk typ, 1 st/fp, Me

4-012

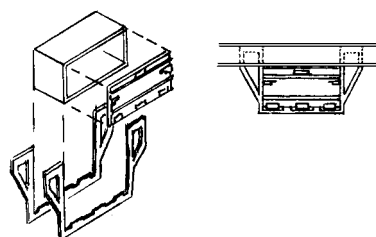

Gasbehållare för oljegas, 2 st/fp, Zg

4-052



Övergångsbälgar, utdragna,
2 st/fp, P

4-100

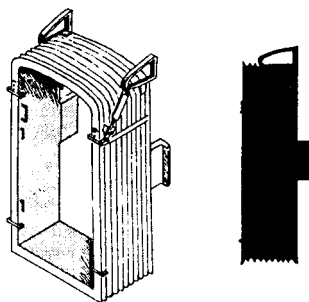

Övergångsbälgar, hoptryckta,
2 st/fp, P

4-101

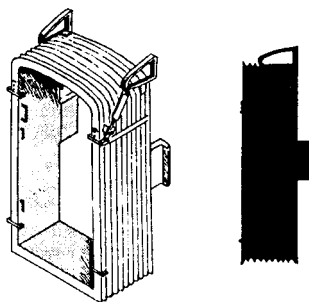

Plattformsrällen, 2 st/fp, Me

4-110

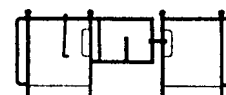

Plattformsgolv med räcken, 2 st/fp, Me

4-118

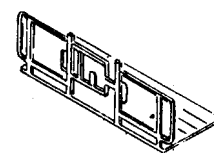

Övergångsbryggor, 2 st/fp, Me

4-115



Grindar och konsoler, 4 st/fp, Me

4-111

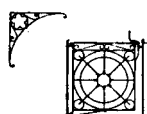

Grindar och konsoler, 4 st/fp, Me

4-112

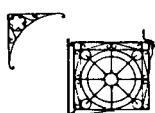

Takkonsoler, tysk typ, 4 st/fp, Me

4-114



Plåtgrindar, 4 st/fp, Me

4-117



Takkonsoler, schweizisk BLS typ, 4 st/fp, Me

4-116



Grindar och konsoler, BJ-typ, 4 st/fp, Me

4-113

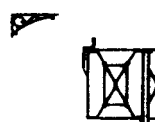

Grindar och konsoler, SWB-typ, 4 st/fp, Me

4-120



Grindar, HNJ-typ, 4 st/fp, Me

4-122



Grindar och konsoler, GBJ-typ, 4 st/fp, Me

4-121



Plattformsräcke med grindar ,
2 st/fp, Me, komplettera med
övergångsbryggor 4-115
och takkonsoler 4-116

4-119

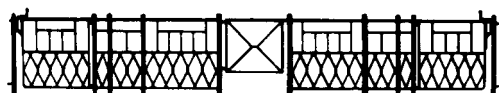
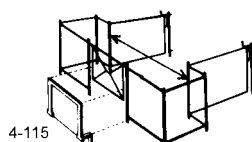

Snäckventilatorer, 6 st/fp, Mg

4-200



Ventilatorer för gaslampor, 6 st/fp, Mg

4-210



Torpedventilatorer, 6 st/fp, Mg

4-202



Ventilatorer för stearin- och fotogenlampor, 6 st/fp, Mg

4-211



Ventilatorer för kylvagnar, 6 st/fp, Mg

4-203

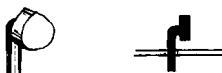

Ventilatorer för gaslampor, 6 st/fp, Mg

4-212



Ventilatorer för sidomontage, Preussisk typ, 6 st/fp, Mg

4-204



Ventilatorer för stearin- och fotogenlampor, 1 st/fp, Ms

4-214



Ventilatorer för sidomontage, SJ modell, 6 st/fp, Mg

4-205



Ventilatorer för gaslampor, 6 st/fp, P

4-216



Ventilatorer, tysk, typ Wendler, 6 st/fp, Mg

4-206



Plattformsbelysning, imitationer för plattformar, 2 st/fp, Mg

4-220



Ventilatorer, fransk, SNCF modell, 2 st/fp, Mg

4-208



Luftutsug, 9 st/fp, etsplåt

4-209



Skorsten för tågvärmekaminer, 1 st/fp, Ms

4-215



Gasblandare system Dahlén
för dissousgas, 1 st/fp, Mg

4-230



Sidodörrar till äldre G-vagnar, plåtklädda, 2 st/fp, Me

4-300

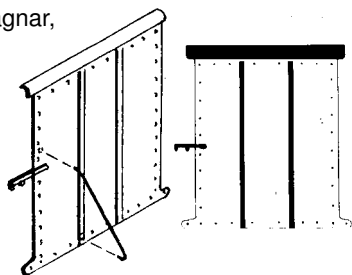

Gaveldörrar till G-vagnar, 2 st/fp, Me

4-301



Gavelluckor till G-vagnar, 2 st/fp, Me

4-302



Skyllsats till G1-vagnar, 2 st/fp, Me

4-400

- 8139 (utan broms—plåtdörr)
- 8202 (utan broms—plåtdörr)
- 13070 (utan broms—träddörr)
- 8777 (med broms—plåtdörr)
- 13000 (med broms—träddörr)



Skyllsats till G3-vagnar, 2 st/fp, Me

4-401

- 13874 (utan broms)
- 13828 (med bromskupé)
- 27100 (med bromskupé)
- 31200 (med bromskupé)
- 26010 (med bromshytt)
- 26700 (med bromshytt)

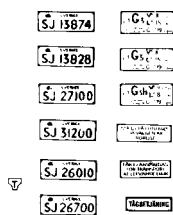

Toalettavloppsror, Ø 2 x 8 mm, 2 st/fp, M

4-500



Toalettavloppsror, 2 x 2 x 5 mm, 2 st/fp, M

4-501



Toalettavloppsror, tysk typ, 2 st/fp, Mg

4-502



Stegar, 4 x 100 mm, 2 st/fp, Me

4-505

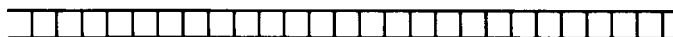

Spännstagsstöttor, 4 st/fp, Mg
kompletteras med 0,5 mm tråd

4-510



U-balkar med ventilator/fönsterkarm till G-vagnar, ill visar halva satsen, Me

4-520

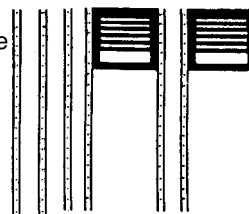

U-balkar för kylvagnar, ill visar halva satsen, Me

4-521

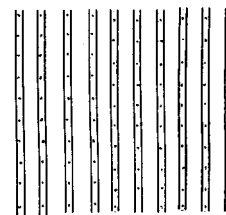

A-ändesskärmar, 2 st/fp, Mg

5-000

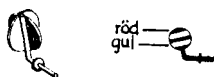

Hyttfotsteg, 2 st/fp, Mg
avsedda för Ub-lok m fl

5-050

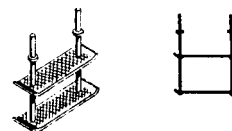

Slutsignalhållare, 4 st/fp, Mg

5-001



Hyttfotsteg, 2 st/fp, Mg
avsedda för S3/W2-lok m fl

5-052

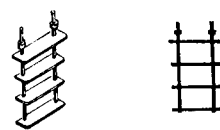

Slutsignalhållare, tysk typ, 2 st/fp, Mg

5-002



Hyttfotsteg, 2 st/fp, Mg
avsedda för Sa-lok m fl

5-053

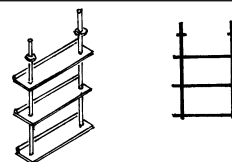

Rangerfotsteg, 2 st/fp, Mg
avsedda för C-tender m fl

5-060



Handräckshållare, kort, 10 st/fp, Ms

5-010

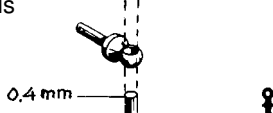

Fotstegshållare, 8 st/fp, Me
att lödas eller limmas på rambalken
på personvagnar

5-070

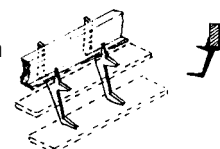

Handräckshållare, längre, 10 st/fp, Ms

5-011

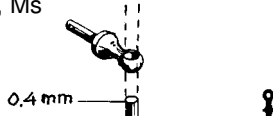

Strålkastare för ellok med plan front, 4 st/fp, Mg

5-102



Gripstänger, 4 st/fp, Mg

5-020



Strålkastare för ellok som ovan men med svagt vinklad front, 4 st/fp, Mg

5-104



Loklyktor, AGA gas/el, 4 st/fp, Mg

5-100



Toppstrålkastare, AGA/Pyle-el, 1 st/fp, Mg

5-201



Loklyktor, fotogen, 4 st/fp, Mg

5-101

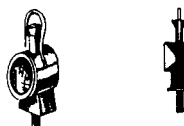

Konsoler, 1 par/fp, Mg

5-203

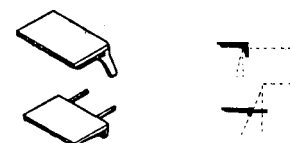

Fjäderspaket med lagerbox och strålkastare, 4 satsar/fp, Mg avsedda för lokomotor Z3 m fl

6-000

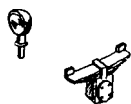

Kylarlock, ljuddämpare med typhon, tanklock och bromscylinder, 1 sats/fp, Mg avsedda för lokomotor Z3 m fl

6-001

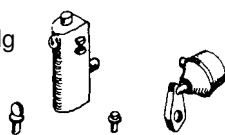

Skorsten, BJ-typ med rökupptrivare, rörgenomföringsmuff i sotskåpet för ledningen till sotarventilen, asktratt och strålkastarkonsol, 1 sats/fp, Mg avsedda för H3s/A8-lok m fl

6-008

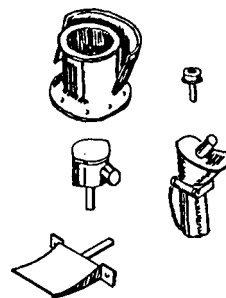

Rangerfotsteg med gripstänger, 2 st, fotsteg, 2 st, hjälpluftbehållare och turbogenerator AEG, 1 sats/fp, Mg avsedda för H3s/A8-lok m fl

6-009

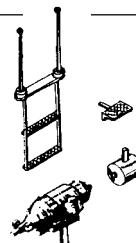

Ångvissla, strålkastarkonsol, säkerhetsventiler Richardson på stativ och sotarventil, 1 sats/fp, Mg avsedda för Gb/G5/G6-lok m fl

6-003

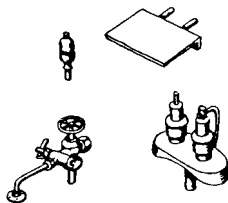

Lagerboxlock, glidlager för C-tender m fl, 6 st/fp, Mg

6-010



Cylinderlockspar, asktratt och hjälpluftbehållare, 1 sats/fp, Mg avsedda för Gb/G5/G6-lok m fl

6-004



Övergångsbryggor med skyddsdräcke etsplåt till ett D-lok, Me

6-011

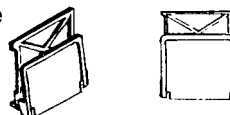

Bromsbackar och gardjärn etsplåt till ett D-lok, Me

6-012

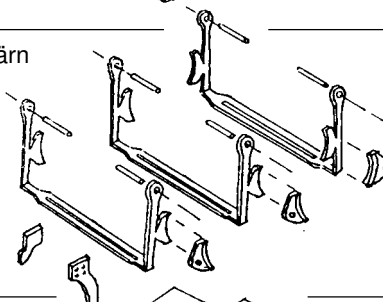

Fjäderspaket för löpaxel på G6-lok, 2 st, och lagerboxlock för G-tendrar, 6 st/fp, Mg

6-005



Tryckluftvissla, högspänningskåpa och isolatorer, 1 sats/fp, Mg avsedda för Ub-lok m fl

6-006

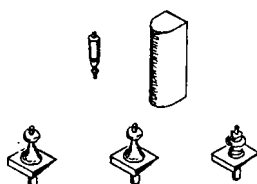

Pannsadell, utfyllnadsbit för Gb/G5/G6-lok baserat på Roco BR 93 chassi, 1 st/fp, Zg

6-013

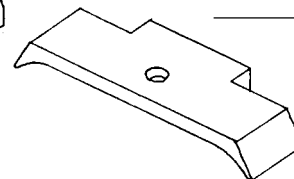

Luftbehållare för G-lok m fl 1 st/fp, Zg

6-014

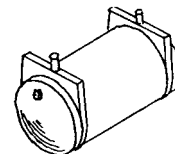

Sandningsventiler, 2 dubbla, avtappningsventil med rattar, sotarventil, ångvissla, lyftkrokar till hyttaket, 4 st och avstängningsventil till ventilstället 1 sats/fp, Mg avsedda för H3s/A8-lok m fl

6-007

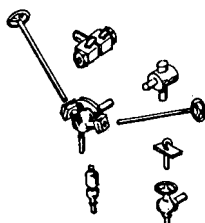

Axelhållare, invändig lagring för treaxliga tendrar med 19 + 19 mm axelavstånd

6-015

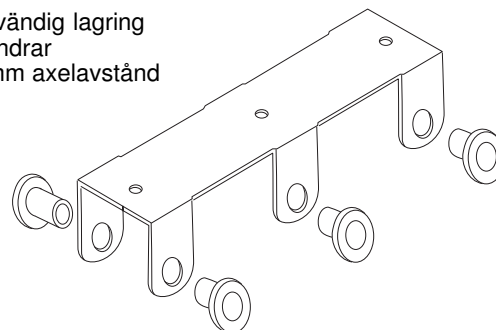

Bromsklossar, 8 st/fp, Me
avsedda som extra detaljering till
etsade bromsbackar 3-204
som även ingår i flertalet Perl-godsvagnar.



6-016

Stolpe Ø 1,0 x 26,5 mm med 1 mm svarvad ansats i vardera
ändan, avsedd för N, NN och O-vagnar, 1 st/fp, Ms

6-018

Bottenplatta / underrede, 1 st/fp, Zg
avsett för TGOJ malmvagnar M3, M30 och M5.
Komplettera med etsplåt 16-142 som innehåller axelhållare
bromsbackar och tvärstag

6-019

Takände, 1 st/fp, Mg
avsedd för SJ boggienvagnar 1896 års modell

6-025

Sandlådor, 1 par/fp, Mg
avsedda för Ub-lok

6-035

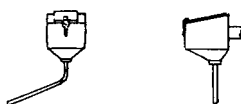

Rangerfötsteg, 1 par/fp, Mg
avsedda för Ub-lok

6-036



Topptrålkastare, 2 st/fp, Mg
avsedda för NSB EI-10 lok

6-042



Sidoväggstöd, 4 st/fp, Mg
avsedda för TGOJ M5 moderniserad

6-056

Tankförbindningsrör, 2 st/fp, Mg
avsedda för TGOJ S3 / SJ W2

6-060



Tankförbindningsrör, 2 st/fp, Mg
avsedda för SJ Sa-lok

6-061



Bromsväxelkäpa, 1 st/fp, Mg
avsedd för NN-vagnar

6-066

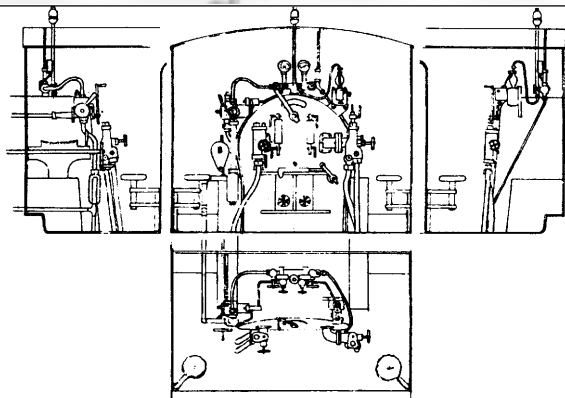
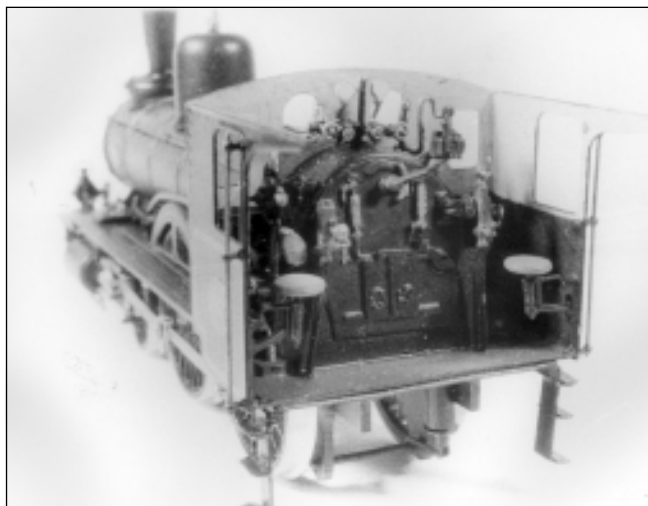

Interiör av en Cc-lokshytt, ritningen i skala HO
Foto från Järnvägsmuseum

Väggfasta sitsar för ånglokshytter,
2 st/fp, Mg

6-070



Ventilställ, 1 st/fp, Mg
avsett för Cc-lok m fl

6-071



Smörjapparat, DeLimon, 1 st/fp, Mg

6-072



Injektorer, 1 vänster, 1 höger och
1 spegelvänd höger, 1 sats/fp, Mg

6-073

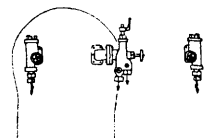

Vakuumbromsventil med
vattensamlare och ventil
för ångbroms, 1 st/fp, Mg

6-074

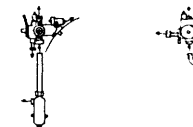

Bromscylinder, 1 st/tp, Mg
avsedd för Cc-lok m fl

6-075



Takände, 1 st/tp, Mg
avsedd för motorvagn Xoa4

6-082

T-rör, 2 st/tp, Mg
avsedd för 0,5 – 0,6 mm tråd

6-076

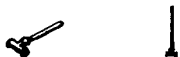

Lagerboxlock, 4 st/tp, Mg
avsedd för motorvagn Xoa4

6-083



Vattenpåfyllningslucka, 1 st/tp, Mg
avsedd för C-tender i ursprungstyp.

6-077



Värmebläsa, 1 st/tp, Mg
avsedd för motorvagn Xoa4

6-084



Cylindrar, 1 par/tp, Mg
avsedd för Cc-lok

6-078

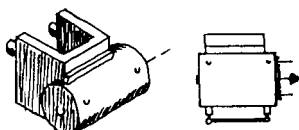

Klockisolatorer, 6 st
genomföringsisolatorer, 2 st
och tryckluftvisla, 1 sats/tp, Mg

6-085



Slidskåpslock, 2 st/tp, Mg
avsedd för Cc-lok

6-079



Tak, 1 st/tp, Zg
avsedd för C3a-vagn (Perl byggsatser 086 och 099)

6-086

Tvärstycken, 2 st/tp, Silver
avsedd för Cc-lok

6-080

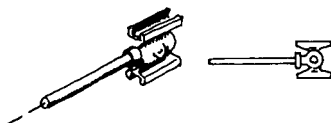

Etsade tecken i stål för äldre
TGOJ-vagnar, 2 st/tp, Se

6-087

TGOJ

Fjäderpaket, 4 st/tp, Mg

6-081

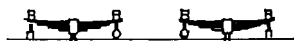

Motorboggie och löpboggie till Xoa4, nr 6-088 och 6-099
har utgått. En ersättning är en drivning i ett komplett
underrede från Tumba Lokstation, se grupp 9/10

Inredning, byggsats i etsad mässingsplåt, speciellt anpassad till SMJs plastmodeller av C3d, C3e, C3g och CC2. Till CC2 behövs två satser. En utförlig bygganvisning medföljer.

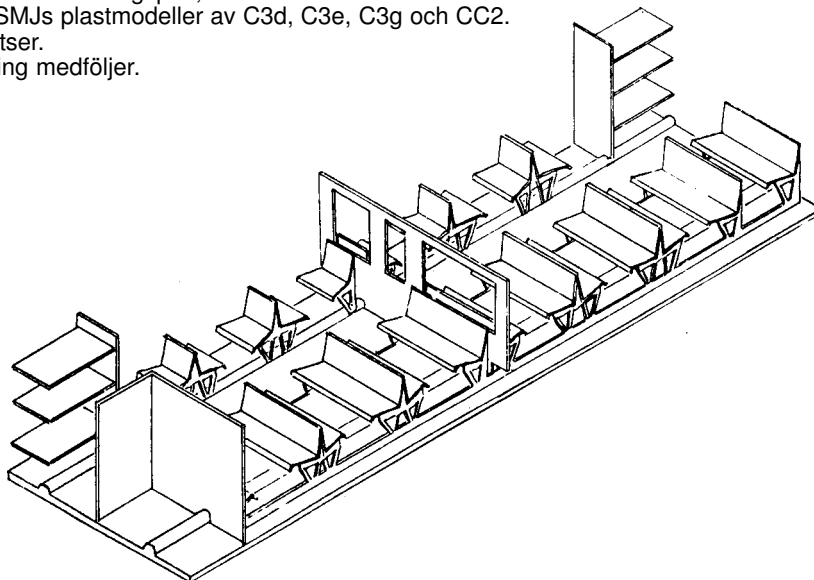
6-100

Pannsadel med täckkåpor för ångtillloppsroren, Mg, speciellt avsedd för Sa-loket baserat på Fleischmann BR 64 chassi.

6-101

Främre cylinderlock och asktratt, Mg, avsedda för Sa-lok.

6-102

Tryckluftbehållare, Mg, avsedd för Sa-lok.

6-103

Etsplåt med diverse delar för ombyggnad av Fleischmann Mitropa-vagn till Ao2, se modellkatalogen, 106.

6-106

Huvgavel till B-änden, den släta, Mg, avsedd för T23

6-132

Kylargrill, jalousi för A-änden, Mg, avsedd att monteras utanpå B-ändens släta gavel på T23.

6-133

Stjärnekerhjul Ø 10,6 mm, fine scale,
2 omonterade axlar/fp, svärtade

7-000

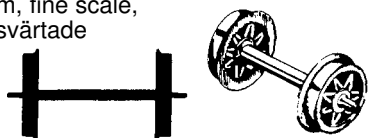

Skivhjul Ø 10,6 mm, fine scale,
2 omonterade axlar/fp, svärtade

7-010



Ekerhjul, Ø 12 mm, 10 ekrar, invändig lagring
1 axel/fp

7-391

Ekerhjul, Ø 10,5 mm, 10 ekrar, invändig lagring
1 axel/fp

7-392

Ekerhjul, Ø 9 mm, 10 ekrar, invändig lagring
1 axel/fp

7-393

Axel, Ø 1,5 x 24 mm, för tapplagring, 6 st/fp

7-200

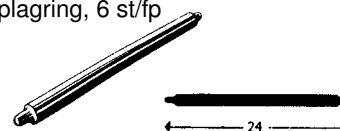

Axel, Ø 2 x 24 mm, för tapplagring, 6 st/fp

7-201

Axel, Ø 2 x 24,5 mm, för spetslagring, 6 st/fp

7-202

Axel, Ø 2 x 20 mm, för invändig lagring, 6 st/fp

7-211



Fjäderpaket, 4 st/fp, Mg
Godsvagnstyper

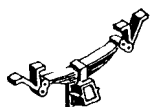

med glidlagerbox

8-000

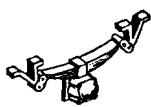

med rullagerbox

8-001

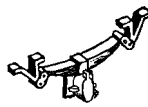

med dansk lagerbox

8-004

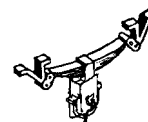

med preussisk lagerbox

8-005

Fjäderpaket, 4 st/fp, Mg
Personvagnstyp



med glidlagerbox

8-002

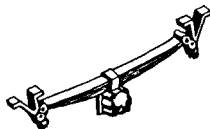

med rullagerbox

8-003

Axelhållare, lagergafflar, 2 par/fp, Me
avsedda för 24 mm axlar

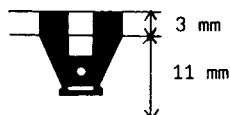
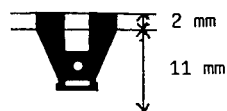

8-203



8-200

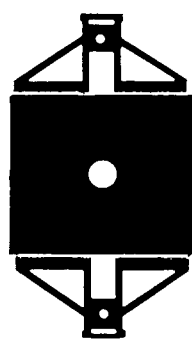

8-202



8-201



8-300



8-301



8-302

Vagnsunderreden med trepunktslagring

Axelhållare för vagnar med 3 mm rambalkar. Avsedda för tapplagring av 24 mm axlar. Satserna består av en etsplåt som innehåller en centrumhållare, två axelhållare, fyra par bromsbackar med lösa bromsblock.

Den trepunktslagrade hjulupphängningen medger en viss rörlighet på hjulaxlarna och därmed bättre följsamhet vid ojämnheter i spåret.

Montera centrumhållaren i underredets mitt. Detaljera axelhållarna med bromsbackar, tvärstag 3-131 och fångjärn av 0,3 mm tråd. Löd samman de båda axelhållarna med en 0,4 mm fjädertråd med rätt axelavstånd. Limma remsor av t ex gummiband, ca 1 mm tjocka som stöd mellan axelhållare och vagnsbotten. Dessa ger en mjuk och tyst gång. Löd fast fjädertråden i centrumhållaren, med axelhållarna i rätt position. Detaljera därefter underredet, ett par tvärbalkar gör att axelhållarna inte "trillar ner" när vagnen lyfts.

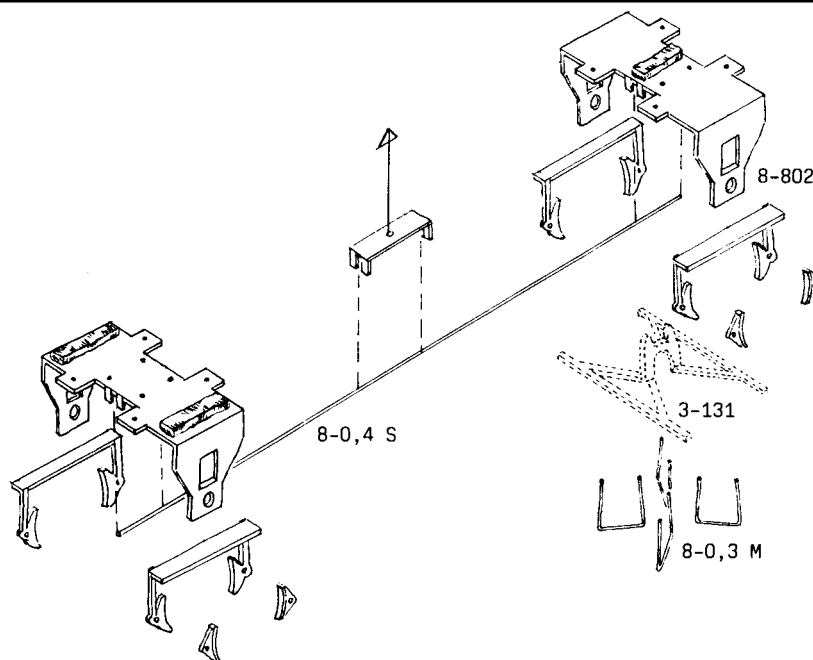

Fjäderpaket, 4 st/fp, Mg



Till godsvagnar används fjäderpaket 8-001 som sågas isär till separerade fjäderpaket och lagerboxar, som de här visade exemplen.

Lagerboxar, 4 st/fp, Mg

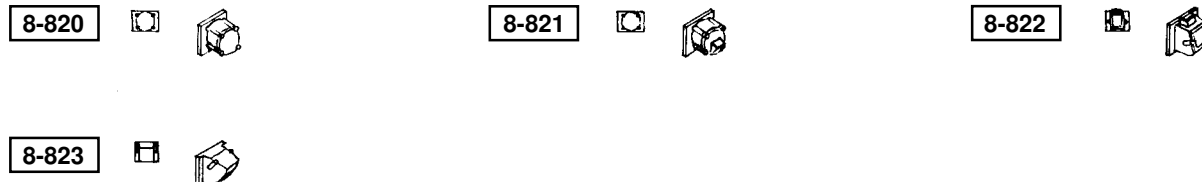

Boggier m.91. Byggsats till förnämligt detaljerade boggier med etsad ram och gjutna detaljer, allt i mässing. Denna konstruktion gör att boggien blir mycket smal och lättare ryms mellan t ex fotstegen på vagnen.
2 st/tp, Me/g

8-100

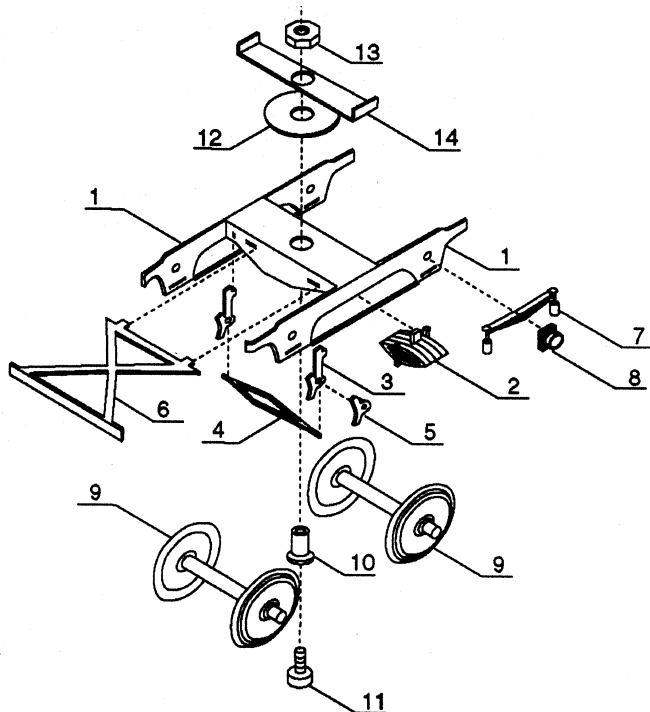
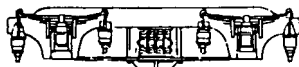

Byggsats i etsad mässing med gjutna detaljer till två boggier med 2,5 m axelavstånd, denna eleganta konstruktion ger en extra smal boggie, varav en kan förses med generator. Typen tillverkades av De Dietrich för franska och tyska järnvägsbolag.
2 st/tp, Me/g

8-102

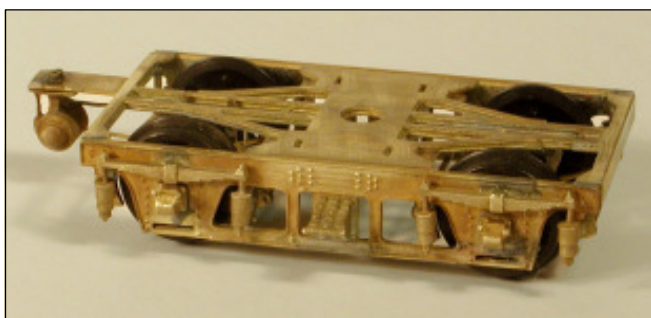

Byggsats i etsad mässing med gjutna detaljer till två boggier med 2,5 m axelavstånd, denna eleganta konstruktion ger en extra smal boggie, varav en boggie kan förses med generator. Denna typ benämnes Drehgestelle och var vanligt förekommande på kontinentens vagnar. 2 st/tp, Me/g

8-103

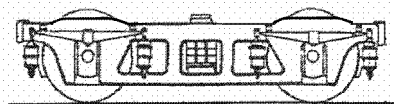

Boggier m.07. Byggsats till förnämligt detaljerade boggier med etsad ram och gjutna detaljer, allt i mässing. Denna konstruktion gör att boggien blir mycket smal och lättare ryms mellan t ex fotstegen på vagnen.
2 st/tp, Me/g

8-101

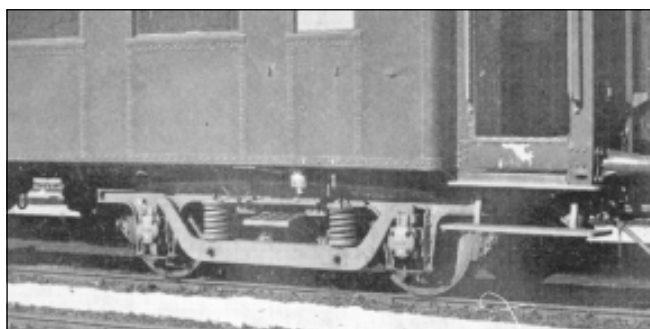
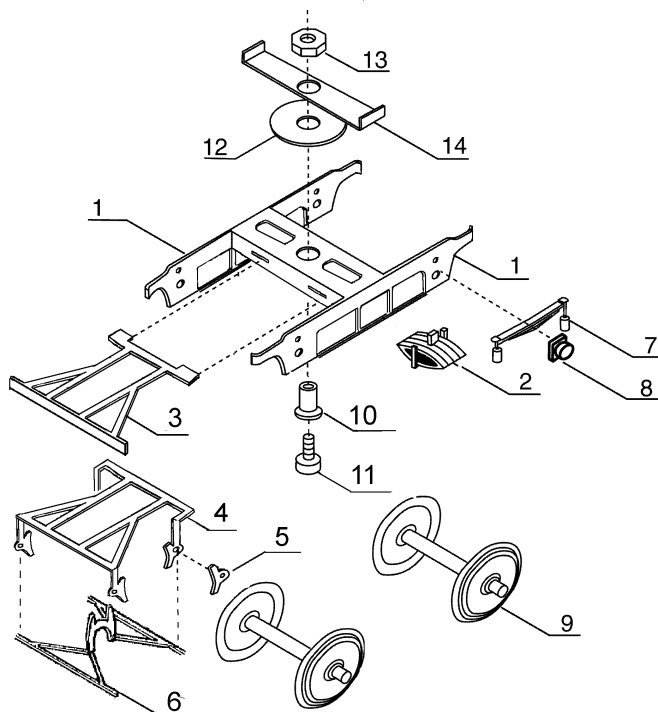
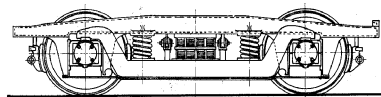

Photo Bersot

Byggsats i etsad mässing med gjutna detaljer till två boggier, Schwanenhalsdrehgestell. denna eleganta konstruktion ger en extra smal boggie. 2 st/tp, Me/g

8-104



HO = 28,7 mm

Bogie type Y2 «Pennsylvania» des voitures Talbot. Kit tout laiton en version très étroit, le kit contenir pièces pour deux bogies.

Schwanenhalsdrehgestell. Zwei dregestelle, wurde so konstruiert daß das drehgestell eine möglichst maßstabgerechte breite erhält.

Drivningar från TUMBA LOKSTATION

de beställs direkt från tillverkaren Sture Holmberg AB, Skäcklingevägen 83, 14755 Tumba, e-post: sture.ho@telia.com



En drivning användbar till C-tendern som hör till PERLs Cc-lok, art nr 078, finns nu. En fullständigt suverän konstruktion med Maxon-motor och svänghjul, den driver på ytteraxlarna. För montering i PERLs C-tender medföljer en fästplåt. Hjulen har RP25-profil och är strömuttagande. Flexichassie-konstruktion för bra gångegenskaper, men den måste tyngas ordentligt.



Drivning avsedd för PERLs Z3-lokomotor, art nr 140, med en flexichassie konstruktion. Maxon-motorn och kuggväxlarna är extremt tystgående och ger fantastiska gångegenskaper om den tyngs ordentligt. Hjul med RP25-profil.



Underrede komplett med drivning till Xoa4 art nr 082 med Maxon motor och en kullagrad kardan och ny bottenplåt.

Denna drivning kräver ingrepp i inredningen som man säkert kan overse med då gångegenskaperna blir extremt bra. Boggierna har fästen för boggiesidorna

Till Cox4 art nr 094 finns också ett underrede med ny bottenplåt och fästen för boggiesidorna.

Tumba lokstation erbjuder även detta superunderrede anpassat till motorvagnståget BJ Xa/Xm art nr 115 eller SJ Xoa3 art nr 116, med tillhörande motorisering i toppklass. Maxon motor och kullagrad kardan för undvikande av svängningar. Boggierna har fästen för boggiesidorna som medföljer resp byggsatser.

Tråd – rakdragen hård mässing, 1 st/fp

- 8-0,3-M** \varnothing 0,3 x ca 150 mm till fångjärn mm
- 8-0,4-NS** \varnothing 0,4 x ca 150 mm till handräcken (nysilver)
- 8-0,5-M** \varnothing 0,5 x ca 150 mm till bromsledningar mm
- 8-0,7-M** \varnothing 0,7 x ca 150 mm
- 8-1,0-M** \varnothing 1,0 x ca 150 mm

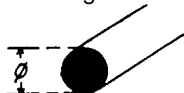

U-profil, fräst i hård mässing, 1 st/fp

- 8-1x05U** $h=1,0$ $b=0,6$ x 250 mm
- 8-2x1U** $h=2,0$ $b=1,0$ x 250 mm
- 8-3x1U** $h=3,0$ $b=1,0$ x 250 mm
- 8-35x15U** $h=3,5$ $b=1,5$ x 250 mm

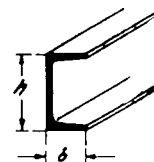

Fyrkantsprofil, fräst i hård mässing, 1 st/fp

- 8-2x1** 2 x 1 x ca 200 mm
- 8-3x1** 3 x 1 x ca 250 mm

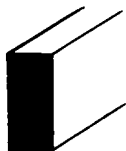

I-profil, fräst i hård mässing, 1 st/fp

- 8-3x15-I** $h=3,0$ $b=1,5$ x 200 mm

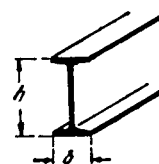

T-profil, fräst i hård mässing, 1 st/fp

- 8-1x15T** $h=1,0$ $b=1,5$ x 200 mm

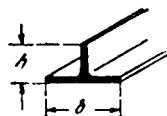

Skrivar, 6 st/fp

- 8-M14x3** MCS 1,4 x 3 cylindrisk skalle, stål
- 8-M14x4F** MCS 1,4 x 4 försänkt skalle, förnicklad
- 8-M14x5** MCS 1,4 x 5 cylindrisk skalle, mässing
- 8-M2x3** MCS 2,0 x 3 cylindrisk skalle, mässing
- 8-M2x4** MCS 2,0 x 4 cylindrisk skalle, mässing
- 8-M2x5** MCS 2,0 x 5 cylindrisk skalle, mässing
- 8-M2x12** MCS 2,0 x 12 cylindrisk skalle, mässing
- 8-M2x14** MCS 2,0 x 16 cylindrisk skalle, mässing
- 8-M25x6** MCS 2,5 x 6 cylindrisk skalle, mässing



Vinkelprofil, fräst i hård mässing, 1 st/fp

- 8-1x1V** $a=1,0$ $a=1,0$ x 250 mm
- 8-15x15V** $a=1,5$ $a=1,5$ x 200 mm

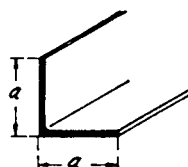

Muttrar, 6 st/fp

- 8-M1,4** M6M 1,4 mässing
- 8-M2** M6M 2,0 mässing
- 8-M2,5** M6M 2,5 mässing



Lokskyltar, etsade skyltar som ingår i Perlmodells loksatser. Avbildningarna visar halva satserna.

Skylltar till SJ V1 i stål

10-014



Skylltar till SJ G5/G6 / TGOJ Gb, i mässing

10-015



Skylltar till SJ Ub, i stål

10-035



d o TGOJ Ub med nr 502 och 505

10-072

Skylltar till TGOJ S3 / SJ W2, i mässing

10-060



Skylltar till SJ Cc, i mässing

10-078



Skylltar till SJ Sa / TGOJ S3, i mässing

10-101

